

Axial Rohrventilatoren Typ : DHCT



Beschreibung der Serie DHCT

Axialventilator

- Gehäuse aus Stahlblech mit Flanschen
- Außenliegender Klemmenkasten, Schutzart IP-55 (DHCT).
- Flügelräder: verstellbar und in zwei Ausführungen lieferbar:
Version PL: aus glasfaserverstärktem Polyamid-6-Kunststoff (Modelle 80, 90 und 100 mit Aluminiumgussnabe).
- Version AL: aus Aluminiumguss (DHCT-40-T und DHCT-45-2T können nur in dieser Version geliefert werden).
- Die Standardmodelle sind mit Drehstrommotoren (230/400 V, 50 Hz bis 5,5 PS und 400/690 V, 50 Hz für höhere Leistungen) bzw. Wechselstrommotoren (230 V, 50 Hz) geliefert.
Schutzart IP-55, Isolierklasse F.
(IP-54 für die Modelle 45-4M-0,5 und 56-4M-0,75)
- Korrosionsfeste Polyesterharzbeschichtung, bei 180° C polymerisiert, entfettet, mit Phosphat vorbehandelt und passiviert.

Auf Anfrage:

- Flügelräder mit Förderrichtung Laufrad-Motor.
- 100% reversible Flügelräder.
- ATEX-Zulassung, Klasse 2 für Ex-Bereiche und CE-Kennzeichnung Ex II 2 G/D EEx e oder d.

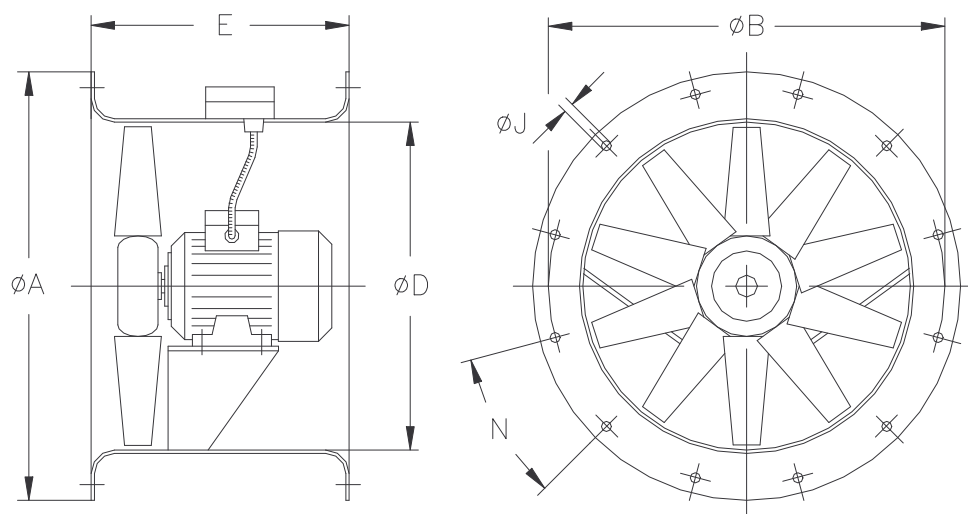

Abmessungen

Typ:	25	31	35	40	45	50	56	63	71	80	90	100	125
A [mm]	310	350	425	490	540	600	660	730	810	900	1015	1115	
B [mm]	280	320	395	450	500	560	620	690	770	860	970	1070	separater
D [mm]	240	280	355	410	460	514	560	640	710	800	900	1000	Katalog
E max. [mm]	230	230	230	320	360	320	350	430	500	500	430	650	
Rohranschluß													
Nennweite [mm]	250	315	350	400	450	500	560	630	710	800	900	1000	1250

(Zubehör siehe letzte Seite)

Typ: DHCT 25 2T 2800 U/min

Drehzahl : 2775 rpm
 Max. zulässige Leistungsaufnahme (230V) : 0,58 A
 Max. zulässige Leistungsaufnahme (400V) : 0,34 A
 Leistung : 0,12 kW
 Max. Volumenstrom : 1940 m³/h
 Schalldruckpegel (Lp) : 64 dB(A)
 Gewicht ca. : 6,8 kg

Schallfrequenzspektrum (LwA) :

Hz	63	125	250	500	1000	2000	4000	8000
dB(A)	35	50	69	68	69	68	63	54

Kennlinie (statischer Druck)

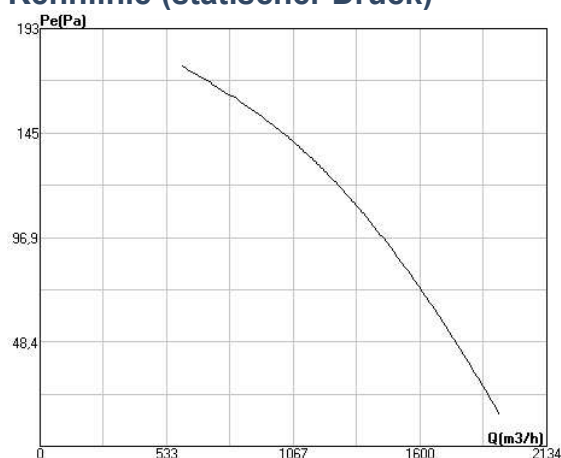

Typ: DHCT 31 2T 2800 U/min

Drehzahl : 2750 rpm
 Max. zulässige Leistungsaufnahme (230V) : 1,12 A
 Max. zulässige Leistungsaufnahme (400V) : 0,65 A
 Leistung : 0,18 kW
 Max. Volumenstrom : 2900 m³/h
 Schalldruckpegel (Lp) : 70 dB(A)
 Gewicht ca. : 8,1 kg

Schallfrequenzspektrum (LwA) :

Hz	63	125	250	500	1000	2000	4000	8000
dB(A)	41	56	75	74	75	74	69	60

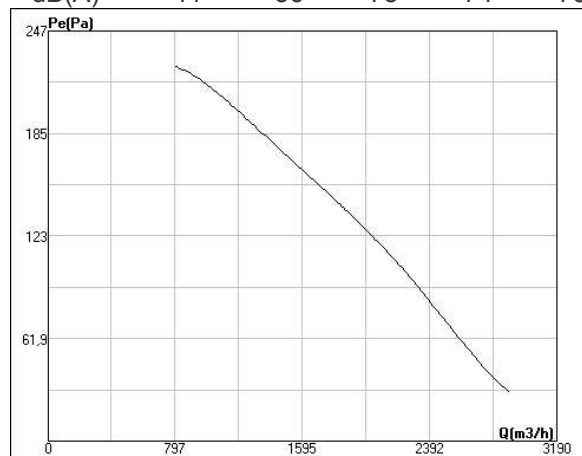

Typ: DHCT-35-4T 2800 U/min

Geschwindigkeit : 1440 rpm
 Max. zulässige Leistungsaufnahme (230V) : 0,64 A
 Max. zulässige Leistungsaufnahme (400V) : 0,37 A
 Leistung : 0,10 kW
 Max. Volumenstrom : 3100 m³/h
 Schalldruckpegel (Lp) : 59 dB(A)
 Gewicht ca. : 11 kg

Schallfrequenzspektrum (LwA) :

Hz	63	125	250	500	1000	2000	4000	8000
dB(A)	30	45	64	63	64	63	58	49

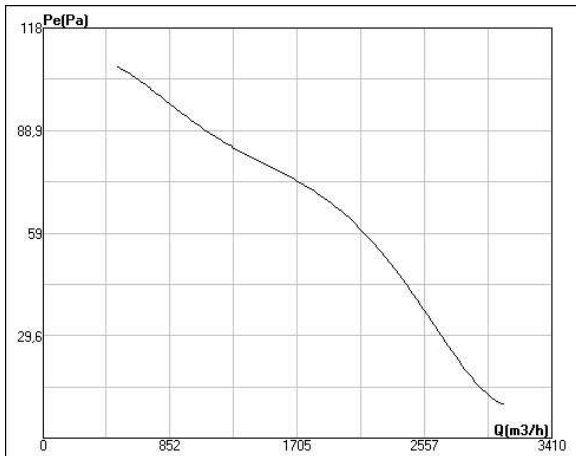

Typ: DHCT-35-2T 2800 U/min

Geschwindigkeit : 2800 rpm
 Max. zulässige Leistungsaufnahme (230V) : 2,15 A
 Max. zulässige Leistungsaufnahme (400V) : 1,25 A
 Leistung : 0,37 kW
 Max. Volumenstrom : 5750 m³/h
 Schalldruckpegel (Lp) : 77 dB(A)
 Gewicht ca. : 11,5 kg

Schallfrequenzspektrum (LwA) :

Hz	63	125	250	500	1000	2000	4000	8000
dB(A)	48	63	82	81	82	81	76	67

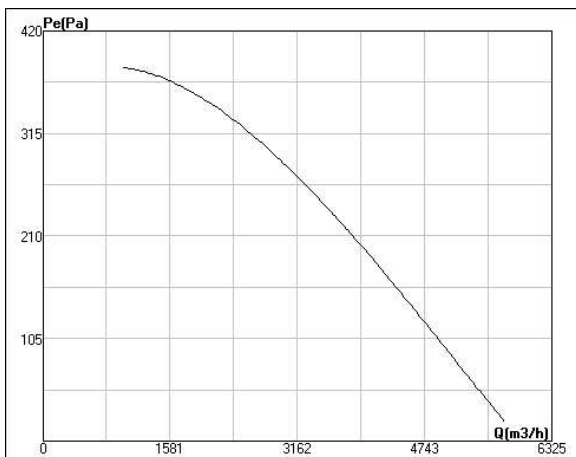

Typ: DHCT-40-4T-0,33 1450 U/min

Drehzahl : 1450 rpm
 Max. zulässige Leistungsaufnahme (230V) : 1,4 A
 Max. zulässige Leistungsaufnahme (400V) : 0,81 A
 Leistung : 0,25 kW
 Max. Volumenstrom : 5100 m³/h
 Schalldruckpegel (Lp) : 64 dB(A)
 Gewicht ca. : 18,4 kg

Schallfrequenzspektrum (LwA) :

Hz	63	125	250	500	1000	2000	4000	8000
dB(A)	29	46	58	66	71	71	67	60

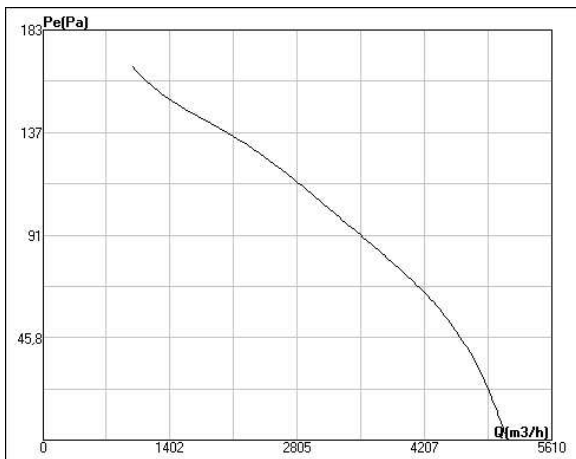

Typ: DHCT-40-2T-1,5 2800 U/min

Drehzahl : 2900 rpm
 Max. zulässige Leistungsaufnahme (230V) : 4,67 A
 Max. zulässige Leistungsaufnahme (400V) : 2,7 A
 Leistung : 1,1 kW
 Max. Volumenstrom : 8750 m³/h
 Schalldruckpegel (Lp) : 84 dB(A)
 Gewicht ca. : 23,2 kg

Schallfrequenzspektrum (LwA) :

Hz	63	125	250	500	1000	2000	4000	8000
dB(A)	49	66	78	86	91	91	87	80

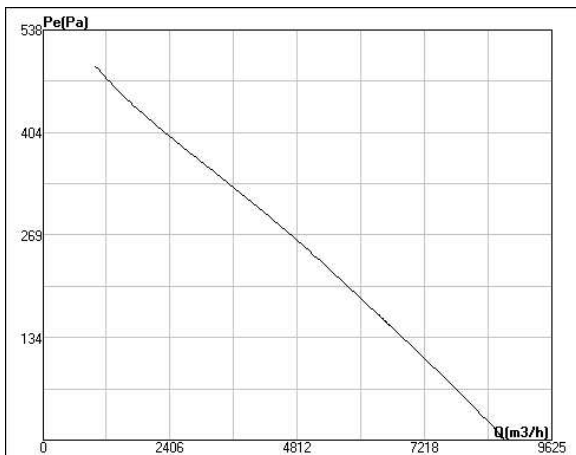

Typ: DHCT-45-4T-0,5 1450 U/min

Drehzahl : 1450 rpm
 Max. zulässige Leistungsaufnahme (230V) : 1,99 A
 Max. zulässige Leistungsaufnahme (400V) : 1,15 A
 Leistung : 0,37 kW
 Max. Volumenstrom : 7100 m³/h
 Schalldruckpegel (Lp) : 68 dB(A)
 Gewicht ca. : 20 kg

Schallfrequenzspektrum (LwA) :

Hz	63	125	250	500	1000	2000	4000	8000
dB(A)	33	50	62	70	75	75	71	64

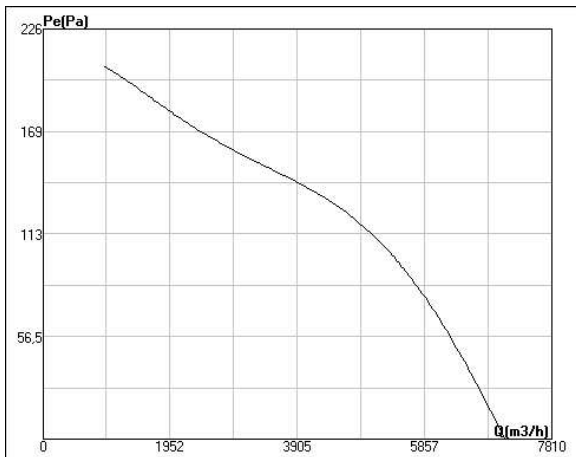

Typ: DHCT-45-2T-2

Geschwindigkeit : 2900 rpm
 Max. zulässige Leistungsaufnahme (230V) : 5,83 A
 Max. zulässige Leistungsaufnahme (400V) : 3,37 A
 Leistung : 1,5 kW
 Max. Volumenstrom : 10300 m³/h
 Schalldruckpegel (Lp) : 86 dB(A)
 Gewicht ca. : 27 kg

Schallfrequenzspektrum (LwA) :

Hz	63	125	250	500	1000	2000	4000	8000
dB(A)	51	68	80	88	93	93	89	82

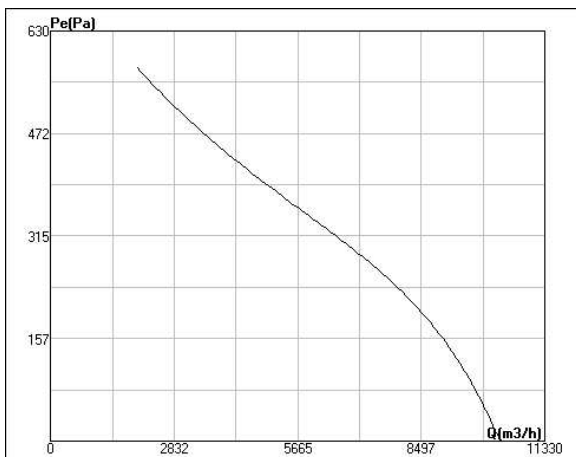

Typ: DHCT-45-2T-3 2800 U/min

Drehzahl : 2900 rpm
 Max. zulässige Leistungsaufnahme (230V) : 8,2 A
 Max. zulässige Leistungsaufnahme (400V) : 4,74 A
 Leistung : 2,2 kW
 Max. Volumenstrom : 12800 m³/h
 Schalldruckpegel (Lp) : 88 dB(A)
 Gewicht ca. : 30 kg

Schallfrequenzspektrum (LwA) :

Hz	63	125	250	500	1000	2000	4000	8000
dB(A)	53	70	82	90	95	95	91	84

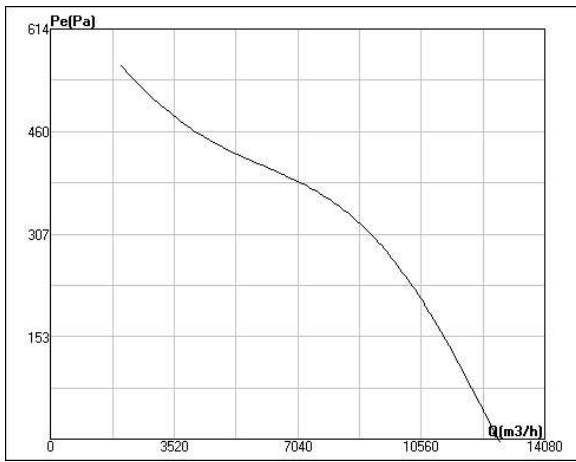

Typ: DHCT-50-4T-0,75 1450 U/min

Drehzahl : 1450 rpm
 Max. zulässige Leistungsaufnahme (230V) : 3 A
 Max. zulässige Leistungsaufnahme (400V) : 1,73 A
 Leistung : 0,55 kW
 Max. Volumenstrom : 10300 m³/h
 Schalldruckpegel (Lp) : 70 dB(A)
 Gewicht ca. : 25,2 kg

Schallfrequenzspektrum (LwA) :

Hz	63	125	250	500	1000	2000	4000	8000
dB(A)	37	54	67	74	79	80	75	68

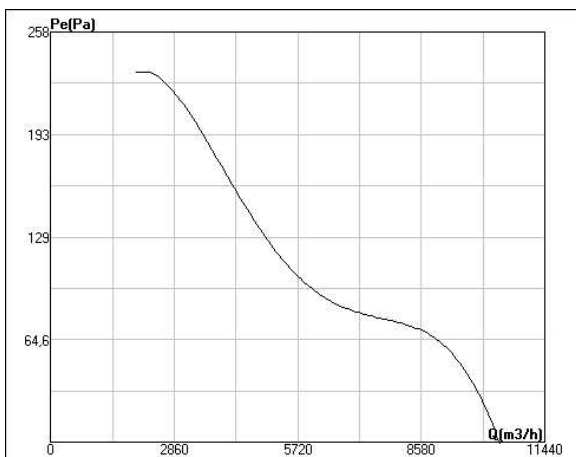

Typ: DHCT-56-4T-1 1450 U/min

Drehzahl : 1450 rpm
 Max. zulässige Leistungsaufnahme (230V) : 3,46 A
 Max. zulässige Leistungsaufnahme (400V) : 2 A
 Leistung : 0,75 kW
 Max. Volumenstrom : 12900 m³/h
 Schalldruckpegel (Lp) : 73 dB(A)
 Gewicht ca. : 28,7 kg

Schallfrequenzspektrum (LwA) :

Hz	63	125	250	500	1000	2000	4000	8000
dB(A)	48	68	76	81	83	80	72	62

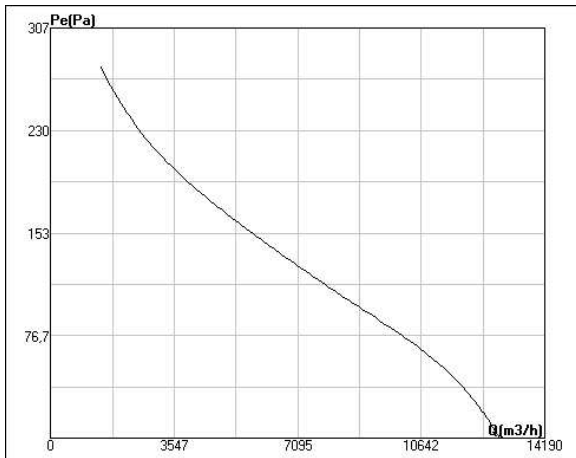

Typ: DHCT-56-4T-2 1450 U/min

Drehzahl : 1450 rpm
 Max. zulässige Leistungsaufnahme (230V) : 5,9 A
 Max. zulässige Leistungsaufnahme (400V) : 3,4 A
 Leistung : 1,5 kW
 Max. Volumenstrom : 15300 m³/h
 Schalldruckpegel (Lp) : 75 dB(A)
 Gewicht ca. : 35 kg

Schallfrequenzspektrum (LwA) :

Hz	63	125	250	500	1000	2000	4000	8000
dB(A)	50	70	78	83	85	82	74	64

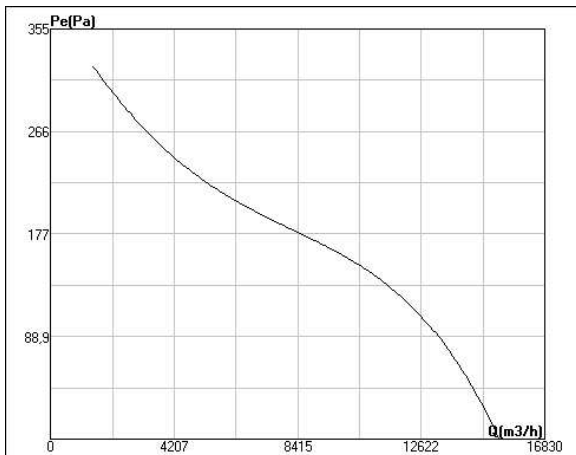

Typ: DHCT-63-4T-1,5 1450 U/min

Drehzahl : 1450 rpm
 Max. zulässige Leistungsaufnahme (230V) : 5,2 A
 Max. zulässige Leistungsaufnahme (400V) : 3 A
 Leistung : 1,1 kW
 Max. Volumenstrom : 17000 m³/h
 Schalldruckpegel (Lp) : 74 dB(A)
 Gewicht ca. : 40,5 kg

Schallfrequenzspektrum (LwA) :

Hz	63	125	250	500	1000	2000	4000	8000
dB(A)	49	69	77	82	84	81	73	63

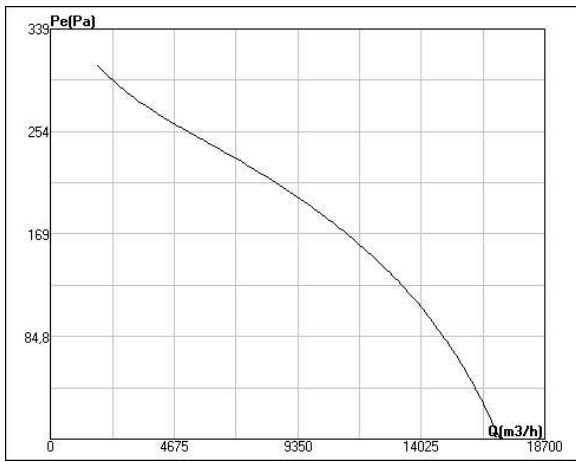

Typ: DHCT-63-4T-4 1450 U/min

Drehzahl : 1450 rpm
 Max. zulässige Leistungsaufnahme (230V) : 11,3 A
 Max. zulässige Leistungsaufnahme (400V) : 6,5 A
 Leistung : 3 kW
 Max. Volumenstrom : 25200 m³/h
 Schalldruckpegel (Lp) : 77 dB(A)
 Gewicht ca. : 56 kg

Schallfrequenzspektrum (LwA) :

Hz	63	125	250	500	1000	2000	4000	8000
dB(A)	52	72	80	85	87	84	77	66

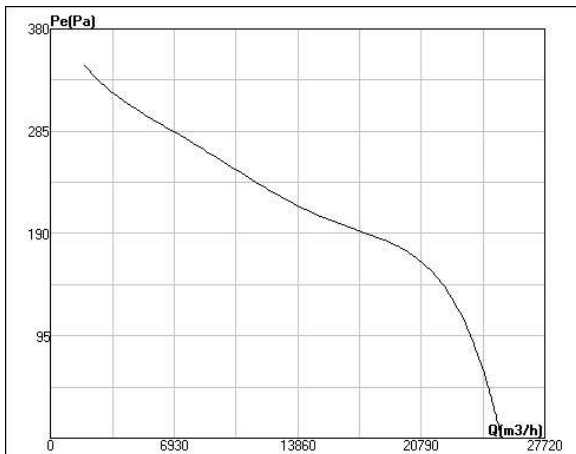

Typ: DHCT-71-4T-4 1450 U/min

Geschwindigkeit : 1450 rpm
 Max. zulässige Leistungsaufnahme (230V) : 11,3 A
 Max. zulässige Leistungsaufnahme (400V) : 6,5 A
 Leistung : 3 kW
 Max. Volumenstrom : 29400 m³/h
 Schalldruckpegel (Lp) : 82 dB(A)
 Gewicht ca. : 64,6 kg

Schallfrequenzspektrum (LwA) :

Hz	63	125	250	500	1000	2000	4000	8000
dB(A)	57	77	85	90	92	89	82	71

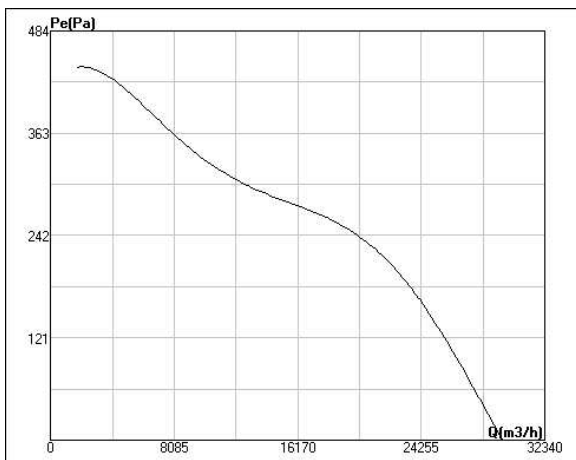

Typ: DHCT-80-4T-5,5 1450 U/min

Geschwindigkeit : 1450 rpm
 Max. zulässige Leistungsaufnahme (230V) : 15,6 A
 Max. zulässige Leistungsaufnahme (400V) : 9 A
 Leistung : 4 kW
 Max. Volumenstrom : 40500 m³/h
 Schalldruckpegel (Lp) : 84 dB(A)
 Gewicht ca. : 74,6 kg

Schallfrequenzspektrum (LwA) :

Hz	63	125	250	500	1000	2000	4000	8000
dB(A)	59	79	87	92	94	91	84	73

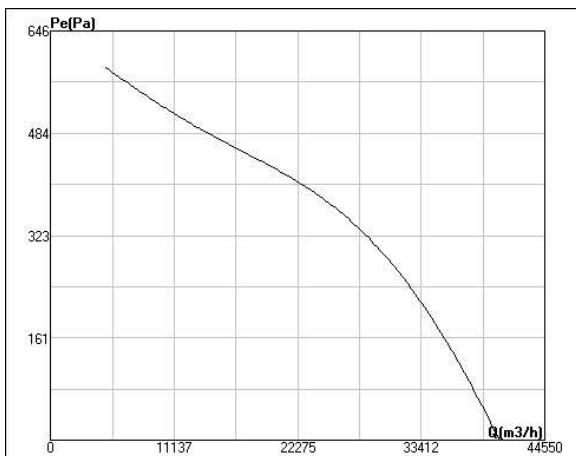

Typ: DHCT-90-4T-7,5 1450 U/min

Geschwindigkeit : 1450 rpm
 Max. zulässige Leistungsaufnahme (230V) : 21,9 A
 Max. zulässige Leistungsaufnahme (400V) : 12,7 A
 Leistung : 5,5 kW
 Max. Volumenstrom : 51000 m³/h
 Schalldruckpegel (Lp) : 91 dB(A)
 Gewicht ca. : 107,3 kg

Schallfrequenzspektrum (LwA) :

Hz	63	125	250	500	1000	2000	4000	8000
dB(A)	69	90	97	102	105	101	94	83

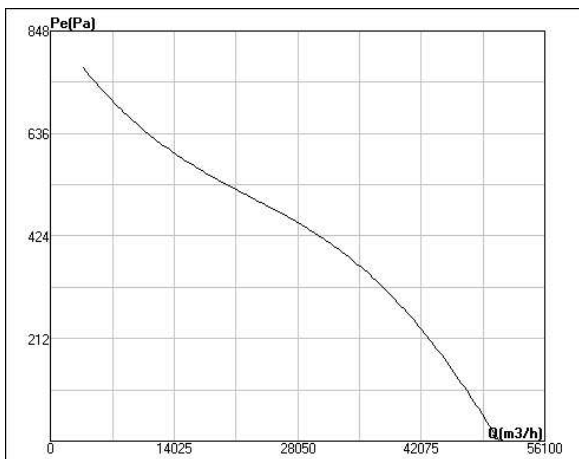

Typ: DHCT-90-4T-10 1450 U/min

Geschwindigkeit : 1450 rpm
 Max. zulässige Leistungsaufnahme (230V) : 26,5 A
 Max. zulässige Leistungsaufnahme (400V) : 15,3 A
 Leistung : 7,5 kW
 Max. Volumenstrom : 54700 m³/h
 Schalldruckpegel (Lp) : 92 dB(A)
 Gewicht ca. : 118,3 kg

Schallfrequenzspektrum (LwA) :

Hz	63	125	250	500	1000	2000	4000	8000
dB(A)	70	91	98	103	106	102	95	84

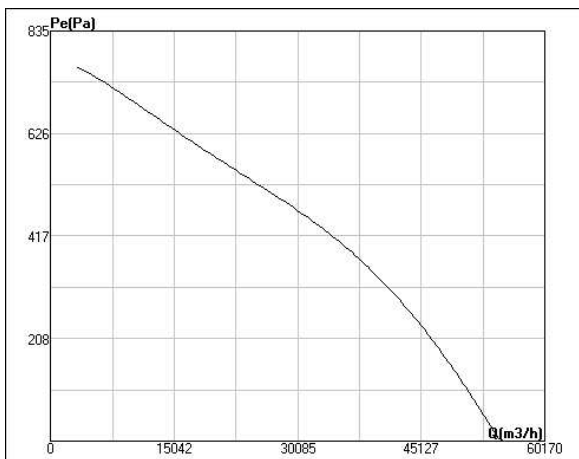

Typ: DHCT-100-4T-10 1450 U/min

Geschwindigkeit : 1450 rpm
 Max. zulässige Leistungsaufnahme (230V) : 29,23 A
 Max. zulässige Leistungsaufnahme (400V) : 16,9 A
 Leistung : 7,5 kW
 Max. Volumenstrom : 63000 m³/h
 Schalldruckpegel (Lp) : 93 dB(A)
 Gewicht ca. : 130,9 kg

Schallfrequenzspektrum (LwA) :

Hz	63	125	250	500	1000	2000	4000	8000
dB(A)	73	93	100	106	108	105	98	87

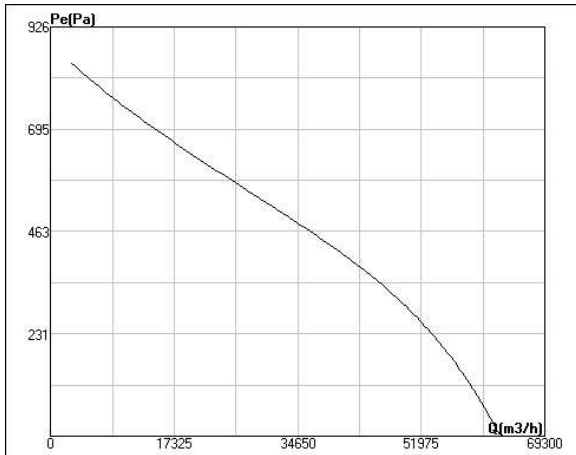

Typ: DHCT-100-4T-15 1450 U/min

Geschwindigkeit : 1450 rpm
 Max. zulässige Leistungsaufnahme (400V) : 21,9 A
 Leistung : 11 kW
 Max. Volumenstrom : 68000 m³/h
 Schalldruckpegel (Lp) : 94 dB(A)
 Gewicht ca. : 155,5 kg

Schallfrequenzspektrum (LwA) :

Hz	63	125	250	500	1000	2000	4000	8000
dB(A)	74	94	101	107	109	106	99	88

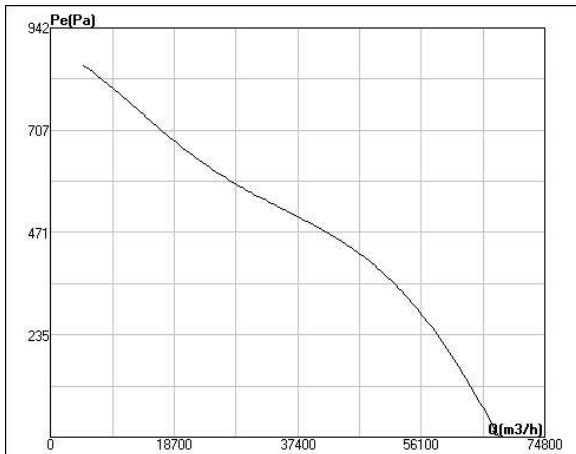

Typ: DHCT-100-4T-20 1450 U/min

Geschwindigkeit : 1450 rpm

Max. zulässige Leistungsaufnahme (400V) : 28,5 A

Leistung : 15 kW

Max. Volumenstrom : 72000 m³/h

Schalldruckpegel (Lp) : 95 dB(A)

Gewicht ca. : 172,5 kg

Schallfrequenzspektrum (LwA) :

Hz	63	125	250	500	1000	2000	4000	8000
dB(A)	75	95	102	108	110	107	100	89

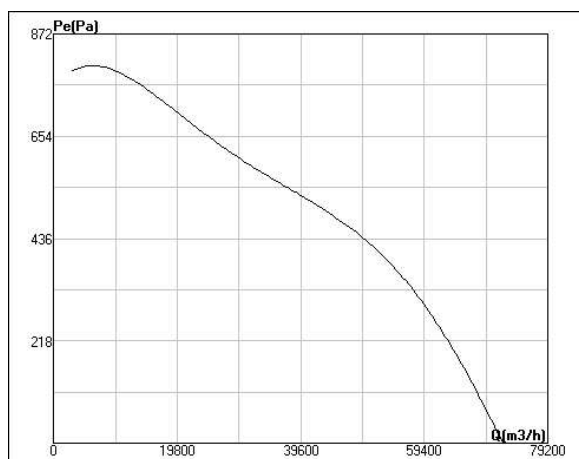

Zubehör für alle Typen:

Typ	Nenn- weite [mm]	flexibler Flansch	Stützen	Montage- Konsole	Berührschutz- gitter	Schall- dämpfer
DHCT25	250	BAC250	DBTUB250	PS25/31	RT25	
DHCT31	315	BAC315/B	DBTUB280	PS25/31	RT31/B	
DHCT35	355	BAC355	DBTUB355	PS35/40	RT35	
DHCT40	400	BAC400	DBTUB400	PS35/40	RT40	
DHCT45	450	BAC450	DBTUB455	PS45/50	RT45	
DHCT50	500	BAC500	DBTUB500	PS45/50	RT50	
DHCT56	560	BAC560	DBTUB560	PS56/63	RT56	
DHCT63	630	BAC630	DBTUB630	PS56/63	RT63	SR1000/900/900
DHCT71	710	BAC710	DBTUB710	PS71	RT71	SR1200/900/900
DHCT80	800	BAC800	DBTUB800	PS80	RT80	SR1400/1200/900
DHCT90	900	BAC900	DBTUB900	PS90	RT90	SR1800/1200/1200
DHCT100	1000	BAC1000	DBTUB1000	PS100	RT100	SR1800/1500/1200

Drehzahlregler



Schutzgitter

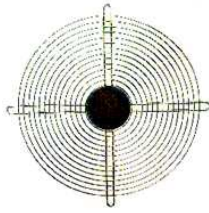

Montagekonsolenset



**Gegenflansch
Rohranschlußstutzen**



**Flexstutzen
mit/ohne Flansch**

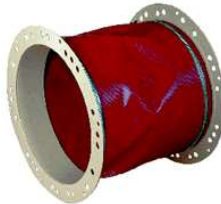

Schalldämpfer



Bitte fragen Sie auch nach unseren 230 Volt Wechselstrom-Versionen

**Durchmesser bis 1,25m,
Motoren mit 700 U/min und 900 U/min
und 2-stufige Motoren sind ebenfalls lieferbar**